



STEELER

SOKÓŁKA

www.steeler.pl

VOLKSWAGEN T5 CARAVEL



INSTRUKCJA MONTAŻU

(Orurowania boczne - stopień z blachą)

FITTING INSTRUCTION

(Side bullbar – step with metal plate)

ИНСТРУКЦИЯ МОНТАЖА

(пороги боковые - з ступени пластины)

MONTAGEANLEITUNG

(Trittbretter)

T5-C-R0070-PR



Orurowania z homologacją „e”

Bullbar with homologation „e”

Тюнинг с омологацией „e”

Frontschutzbügel mit „e“- Prüfzeichen

Wykaz elementów orurowania:
Specification of full assembly:
Список элементов тюнинга:
Liste der Elemente:

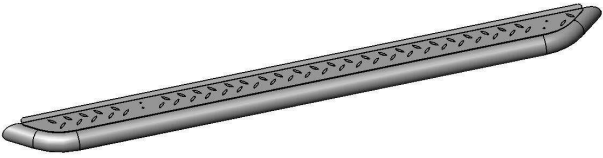
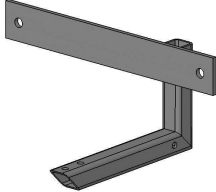
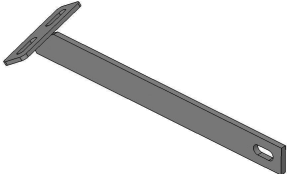
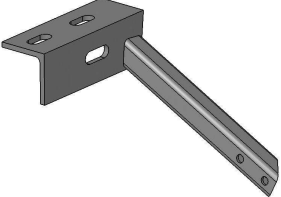
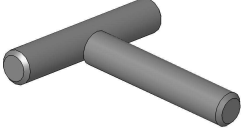
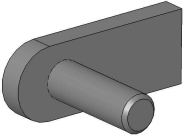
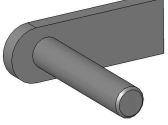
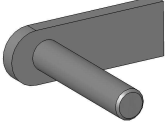
<p>1. Stopień boczny z blachą (szt. 2) Lewy + Prawy Side step with metal plate (2.pcs) Left + Right Ступень боковая (шт.2) Левый + Правый Trittbretter (st.2) Links + Rechts</p>	
<p>2. Zamocowanie I (szt.2) Lewe + Prawe Attachment I (2 pcs.) Left + Right Крепления I (шт.2) Левое + Правое Befestigungen I (st.2) Links + Rechts</p>	
<p>3. Zamocowanie II (szt.2) Lewe + Prawe Attachment II (2 pcs.) Left + Right Крепления II (шт.2) Левое + Правое Befestigungen II (st.2) Links + Rechts</p>	
<p>4. Zamocowanie III (szt.2) Lewe + Prawe Attachment III (2 pcs.) Left + Right Крепления III (шт.2) Левое + Правое Befestigungen III (st.2) Links + Rechts</p>	
<p>5. Szpilka M8x40 (szt. 2) Skewer M8x40 (2 pcs.) Шпилька M8x40 (шт.2) Stecknadel M8x40 (st.2)</p>	
<p>6. Szpilka M10x30 (szt. 4) Skewer M10x30 (4 pcs.) Шпилька M10x30 (шт.4) Stecknadel M10x30 (st.4)</p>	
<p>7. Szpilka M12x35 (szt. 2) Skewer M12x35 (2 pcs.) Шпилька M12x35 (шт.2) Stecknadel M12x35 (st.2)</p>	
<p>8. Szpilka M12x40 (szt. 4) Skewer M12x40 (4 pcs.) Шпилька M12x40 (шт.4) Stecknadel M12x40 (st.4)</p>	

Wykaz elementów łącznych:
Connecting components:
Список соединительных элементов:
Die Auflistung der Elemente:

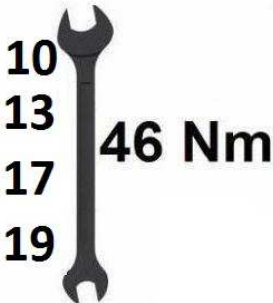
Śruby (szt.) Screws (pcs.) Болты (шт.) Schrauben (st.)	M6x50 – (8) M8x40 – (2) (Skewer) M10x30 – (4) (Skewer) M12x35 – (2) (Skewer) M12x40 – (4) (Skewer)	Nakrętki (szt.) Nuts (pcs.) Гайки (шт.) Muttern (st.)	M6 – (8) M8 – (2) M10 – (4) M12 – (6)
Podkładki (szt.) Washers (pcs.) Шайбы (шт.) Unterlegscheiben(st.)	Ø 6,5 – (8)–XL Ø 8,5 – (2)–XL Ø 11 – (4)–XL Ø 13 – (6)–XL		

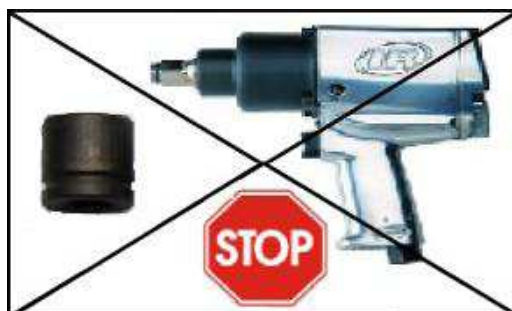

Czas montażu
Fitting time
Время монтажа
Montagezeit



1 h

UWAGA: Folię usunąć dopiero po montażu!

ATTENTION: Foil remove after fitting!

***ВНИМАНИЕ: Целлофан снять только после
завершение монтажа!***

***HINWEIS: Die Folie soll erst nach der Montage entfernt
werden!***

Montaż orurowania / Bullbar fitting / Монтаж защиты/ Montage der Schwellerrohre
T5-C-R0070-PR

Montaż drugiego stopnia należy wykonać w odbiciu lustrzanym
 Fitting of second step must be done in mirror reflection
 Монтаж второй ступени необходимо выполнить в зеркальном отражении
 Die Montage des zweiten Schwellerrohrs sollte spiegelverkehrt zu dem ersten durchgeführt werden.

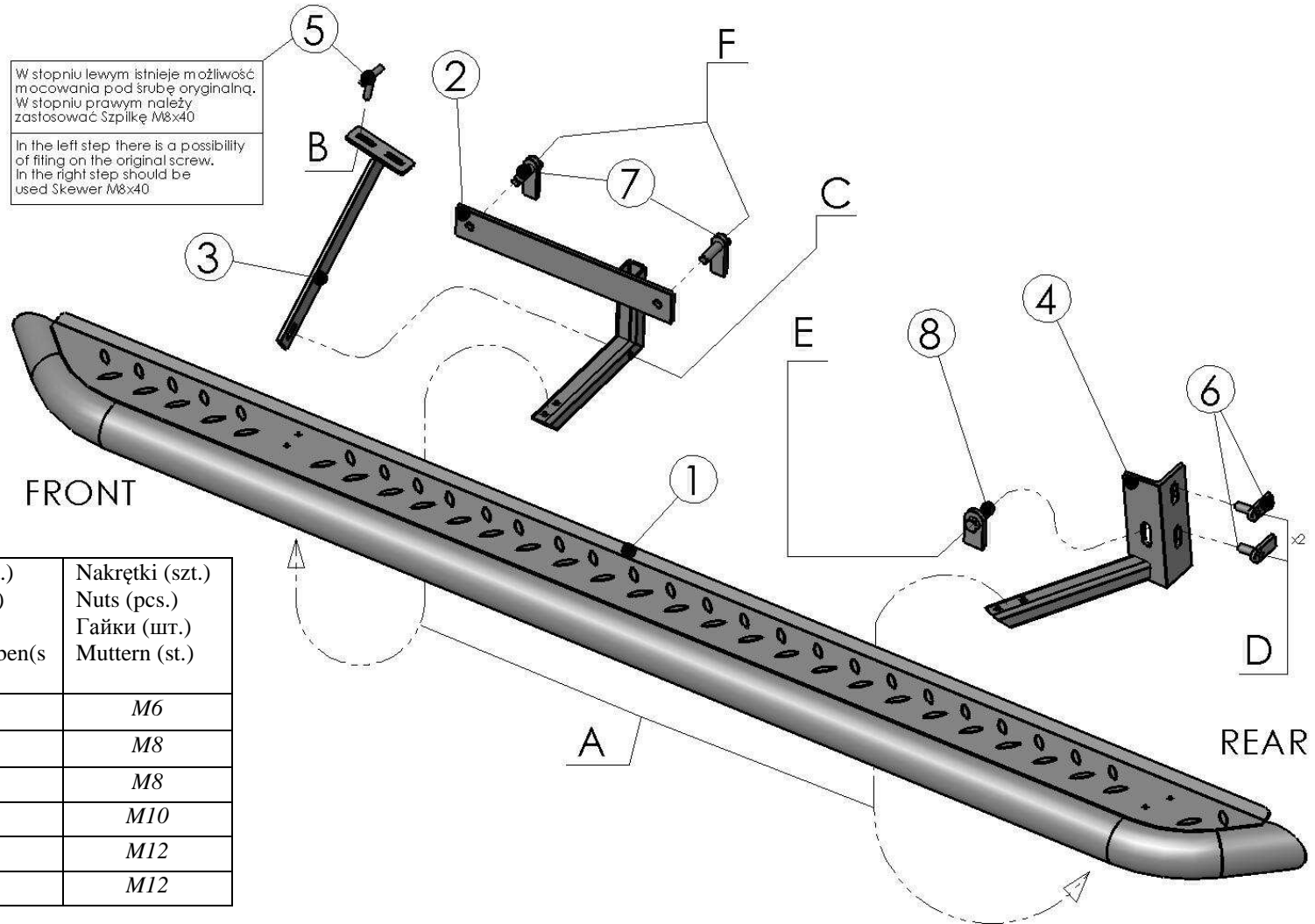

33,2 kg – two steps

	Śruby (szt.) Screws (pcs.) Болты (шт.) Schrauben (st.)	Podkładki (szt.) Washers (pcs.) Шайбы (шт.) Unterlegscheiben(s t.)	Nakrętki (szt.) Nuts (pcs.) Гайки (шт.) Muttern (st.)
A	M6x50	Ø6,5	M6
B	M8x40(Skewer)	Ø8,5	M8
C	M8x50	Ø8,5(x2)	M8
D	M10x30(Skewer)	Ø11	M10
E	M12x35(Skewer)	Ø13	M12
F	M12x40(Skewer)	Ø13	M12

*.Przednia część orurowania / The front part of the piping:
Передняя часть защиты / Fordere Befestigungen*



10
13
17
19



46 Nm

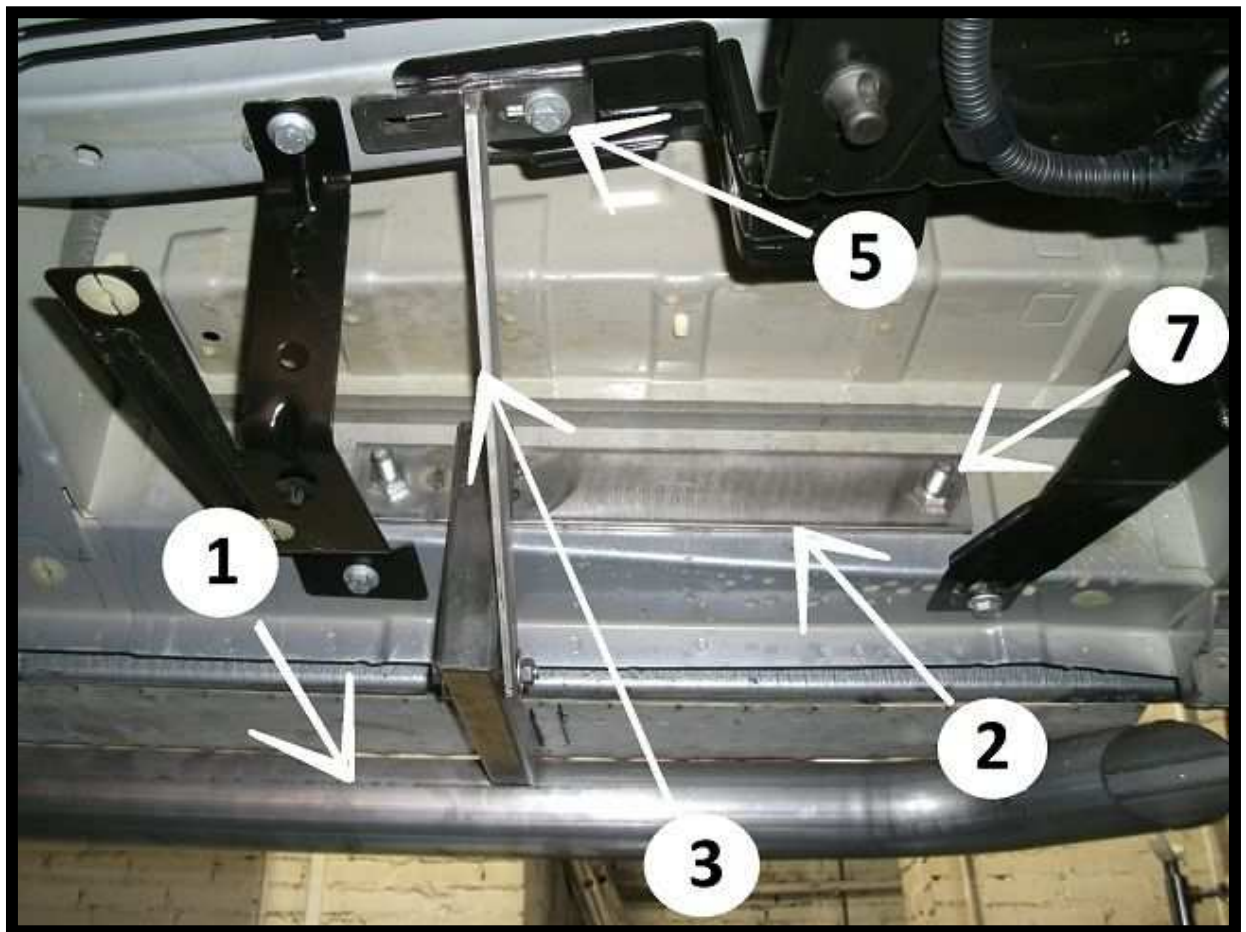

Tylna część orurowania / The rear part of the piping
Задняя часть защиты / Hintere Befestigungen



10
13
17
19

46 Nm

