



STEELER

SOKÓŁKA

www.steeler.pl

FORD KUGA



INSTRUKCJA MONTAŻU

(Orurowania przednie rozłożyste)

FITTING INSTRUCTION

(Rear bullbar)

инструкция монтажа

(задняя защита)

MONTAGEANLEITUNG

(Heckbügel)

K-R0070-NR

K-R1070-NR



Orurowania z homologacją „e”

Bullbar with homologation „e”

Тюнинг с омологацией „e”



Frontschutzbügel mit „e“- Prüfzeichen

Wykaz elementów orurowania:

Specification of full assembly:

Список элементов тюнинга:

Liste der Elemente:

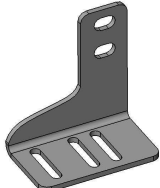
1. Rura tylna (szt. 1) Rear Bullbar (1 pc.) Задняя дуга (шт.1) Heckbügel (st.1)	
2. Zamocowanie lewe (szt. 1) Left attachment (1 pc.) Крепление левое (шт.1) Montage links (st.1)	
3. Zamocowanie prawe (szt. 1) Right attachment (1 pc.) Крепление правое (шт.1) Montage rechts (st.1)	

Wykaz elementów łącznych:

Connecting components:

Список соединительных элементов:

Die Auflistung der Elemente:

Śruby (szt.) Screws (pcs.) Болты (шт.) Schrauben (st.)	M8x50 – (4) M10x30 – (4)	Nakrętki (szt.) Nuts (pcs.) Гайки (шт.) Muttern (st.)	M10 – (4)
Podkładki (szt.) Washers (pcs.) Шайбы (шт.) Unterlegscheiben(st.)	Ø 8,5 – (4)–XL Ø 11 – (8)–XL	 13 17 46 Nm	

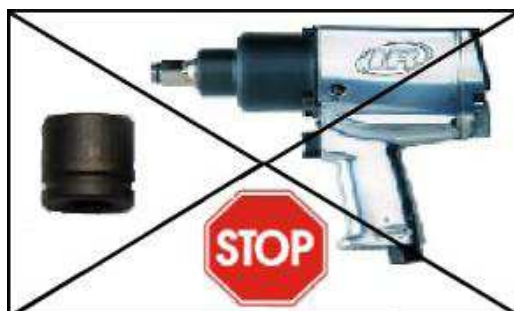

Czas montażu
Fitting time
Время монтажа
Montagezeit



1 h

UWAGA: Folię usunąć dopiero po montażu!

ATTENTION: Foil remove after fitting!

ВНИМАНИЕ: Целлофан снять только после завершения монтажа!

HINWEIS: Die Folie soll erst nach der Montage entfernt werden!

Montaż orurowania / Bullbar fitting / Монтаж защиты / Montage der Schwellerrohre
K-R0070-NR/K-R1070-NR

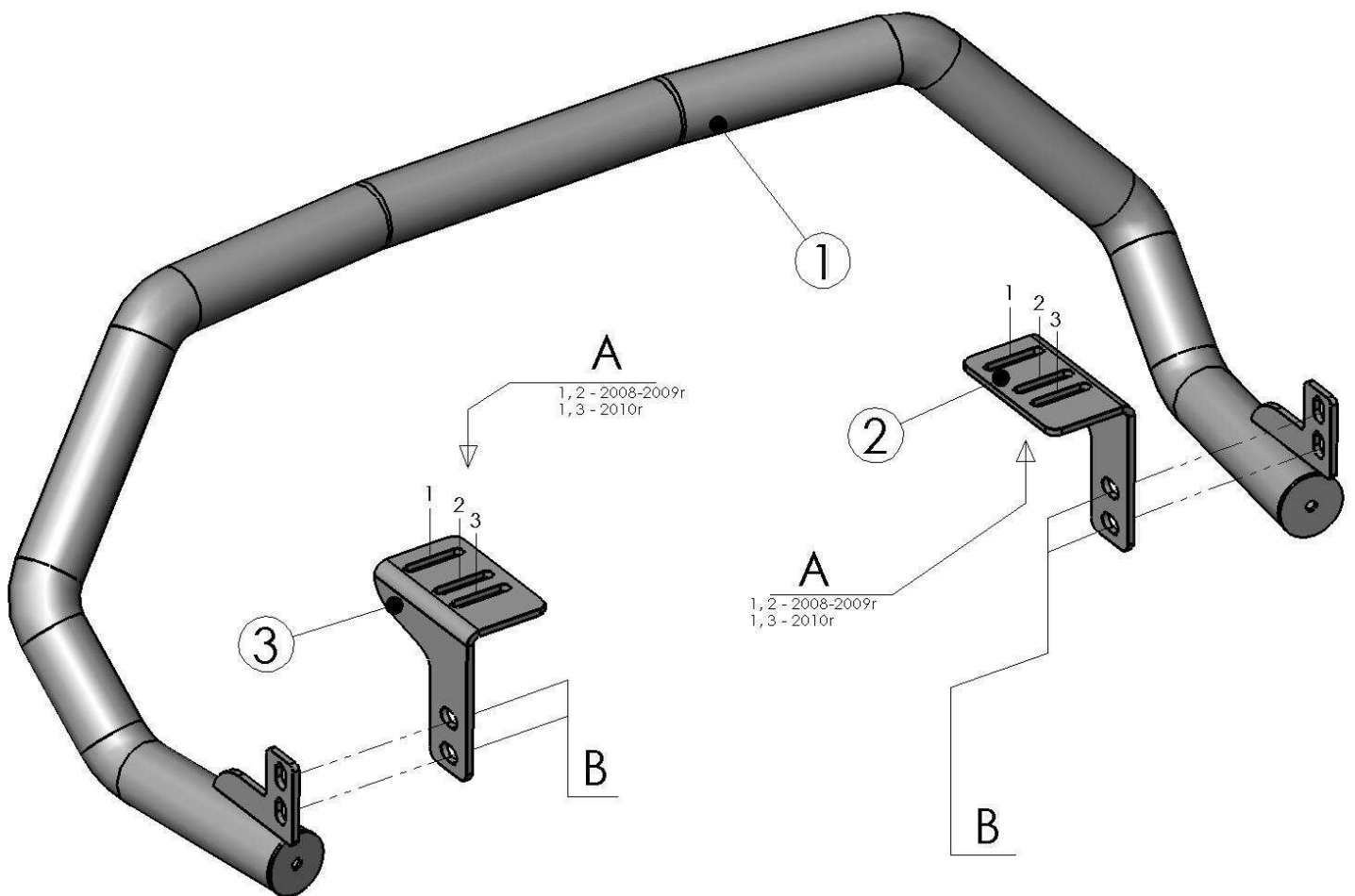

	Śruby (szt.) Screws (pcs.) Болты (шт.) Schrauben (st.)	Podkładki (szt.) Washers (pcs.) Шайбы (шт.) Unterlegscheiben (st.)	Nakrętki (szt.) Nuts (pcs.) Гайки (шт.) Muttern (st.)
A	M8x50	Ø8,5(x2)	-----
B	M10x35	Ø11(x2)	M10

*Lewa część orurowania / Left attachments / Левая часть защиты /
Linke Seite des Heckbügel*

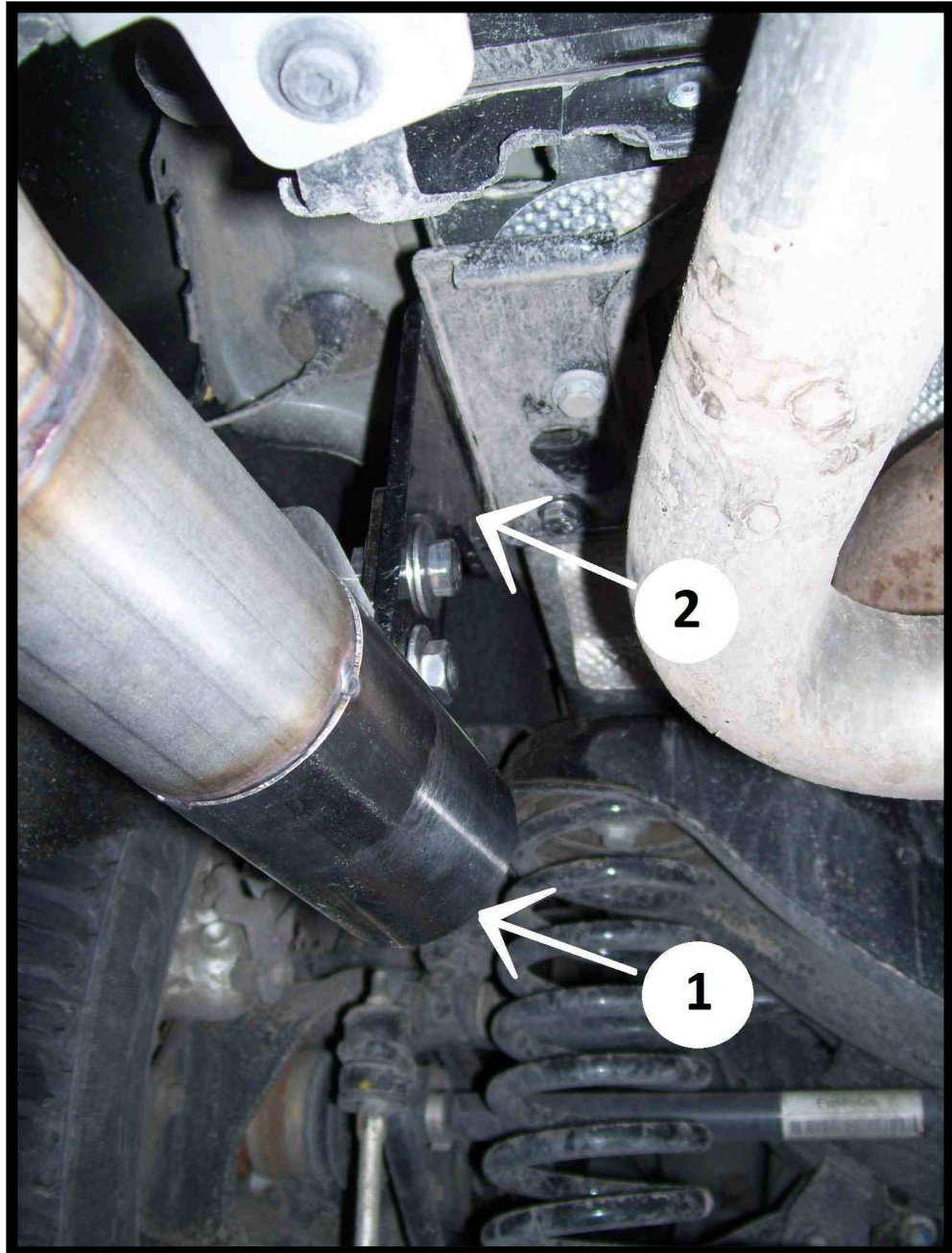
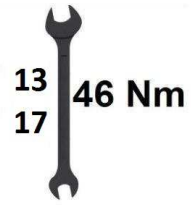

*Prawa część orurowania / Right attachments / Правая часть
защиты/ Rechte Seite des Heckbügel*

