



STEELER

SOKÓŁKA

www.steeler.pl

VOLKSWAGEN AMAROK



INSTRUKCJA MONTAŻU

(Orurowania boczne - stopień z blachą)

FITTING INSTRUCTION

(Side bullbar – step with metal plate)

ИНСТРУКЦИЯ МОНТАЖА

(пороги боковые - 3 степени пластины)

MONTAGEANLEITUNG

(Trittbretter)

AMAROK-R0070-PR



Orurowania z homologacją „e”

Bullbar with homologation „e”

Тюнинг с омологацией „e”



Frontschutzbügel mit „e“- Prüfzeichen

Wykaz elementów orurowania:

Specification of full assembly:

Список элементов тюнинга:

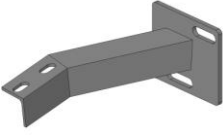
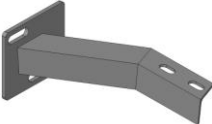
Liste der Elemente:

1. Stopień boczny z blachą (szt. 2) Lewy + Prawy Side step with metal plate (2.pcs) Left + Right Ступень боковая (шт.2) Левый + Правый Trittbretter (st.2) Links + Rechts	
2. Zamocowanie I (szt. 2) Lewe + Prawe Attachment I (2 pcs.) Left + Right Крепление I (шт.2) Левое + Правое Befestigungen I (st.2) Links + Rechts	
3. Zamocowanie II (szt. 2) Lewe + Prawe Attachment II (2 pcs.) Left + Right Крепление II (шт.2) Левое + Правое Befestigungen II (st.2) Links + Rechts	
4. Zamocowanie III (szt. 4) Lewe + Prawe Attachment III (4 pcs.) Left + Right Крепление III (шт.4) Левое + Правое Befestigungen III (st.4) Links + Rechts	

Wykaz elementów łącznych:

Connecting components:

Список соединительных элементов:

Die Auflistung der Elemente:

Śruby (szt.) Screws (pcs.) Болты (шт.) Schrauben (st.)	M6x25 – (8) M8x25 – (8)	Nakrętki (szt.) Nuts (pcs.) Гайки (шт.) Muttern (st.)	M6 – (8) M8 – (8)
Podkładki (szt.) Washers (pcs.) Шайбы (шт.) Unterlegscheiben(st.)	Ø6,5 – (8)-XL Ø8,5 – (16)-XL	 10 13 17 46 Nm	

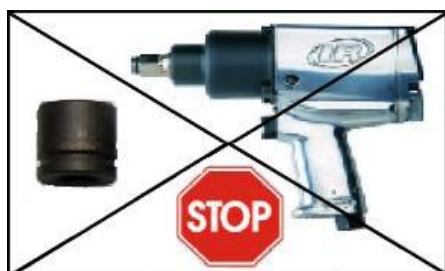

Czas montażu
Fitting time
Время монтажа
Montagezeit



1 h

UWAGA: Folię usunąć dopiero po montażu!

ATTENTION: Foil remove after fitting!

ВНИМАНИЕ: Целлофан снять только после завершения монтажа!

HINWEIS: Die Folie soll erst nach der Montage entfernt werden!

**Montaż orurowania / Bullbar fitting / Монтаж защиты/ Montage der Schwellerrohre
D40-R0070-PR**

Montaż drugiego stopnia należy wykonać w odbiciu lustrzanym

Fitting of second step must be done in mirror reflection

Монтаж второй ступени необходимо выполнить в зеркальном отражении

Die Montage des zweiten Schwellerrohrs sollte spiegelverkehrt zu dem ersten durchgeführt werden

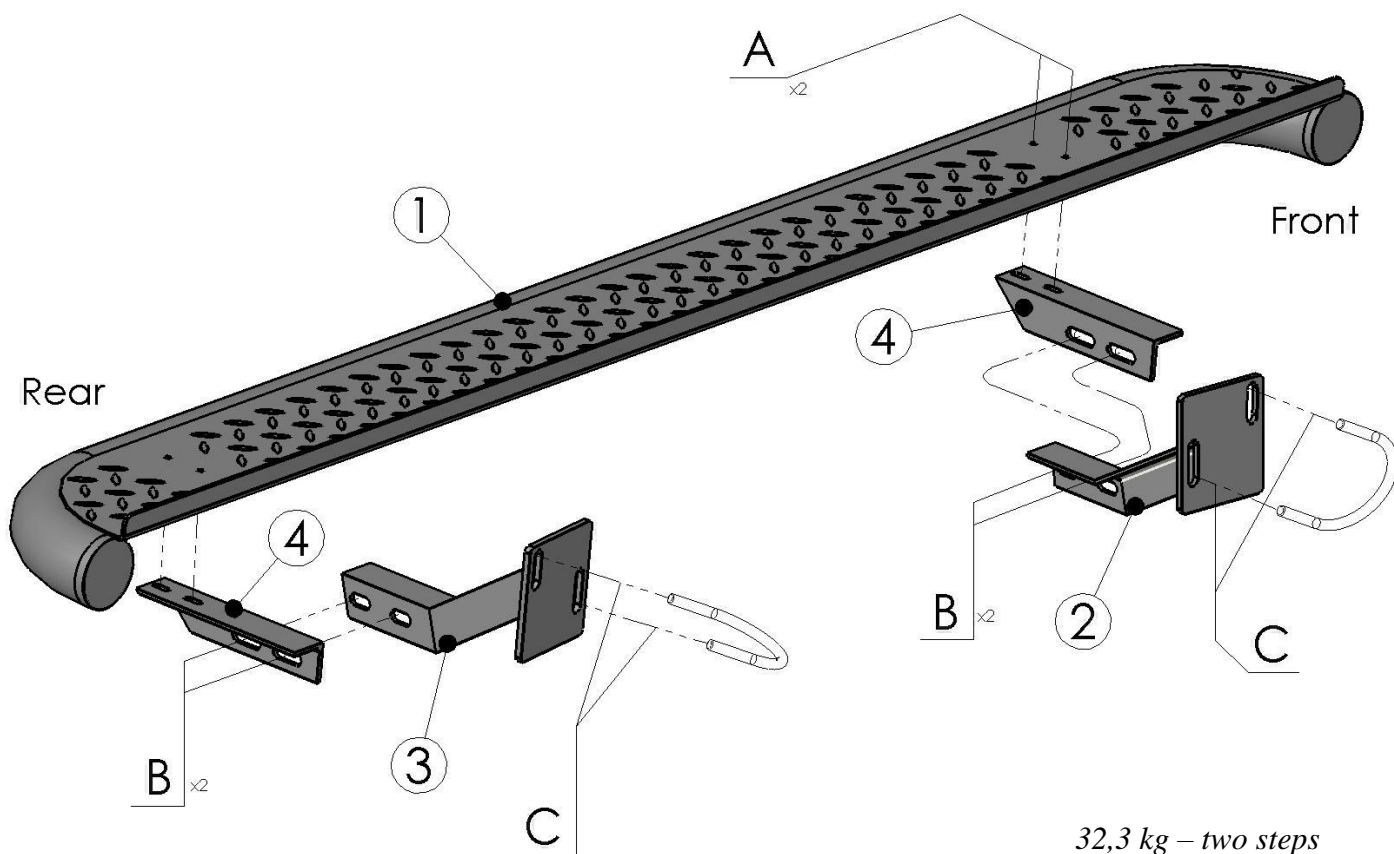

	Śruby (szt.) Screws (pcs.) Болты(шт.) Schrauben (st.)	Podkładki (szt.) Washers (pcs.) Шайбы (шт.) Unterlegscheiben(st.)	Nakrętki (szt.) Nuts (pcs.) Гайки Muttern (st.)
A	M6x25	Ø6,5	M6
B	M8x25	Ø8,5(x2)	M8
C	-----	-----	M10(x2) (original)

Przednia część orurowania / The front part of the piping:
Передняя часть защиты / *Fordere Befestigungen*

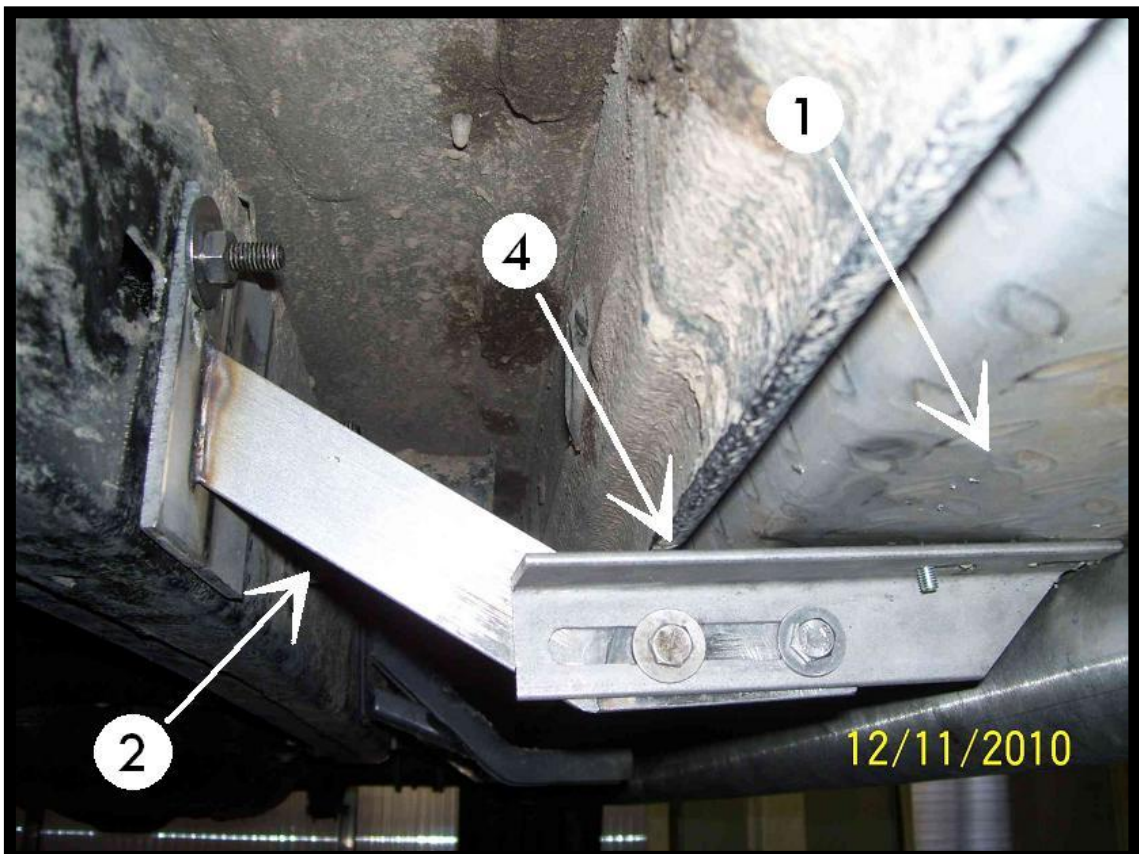
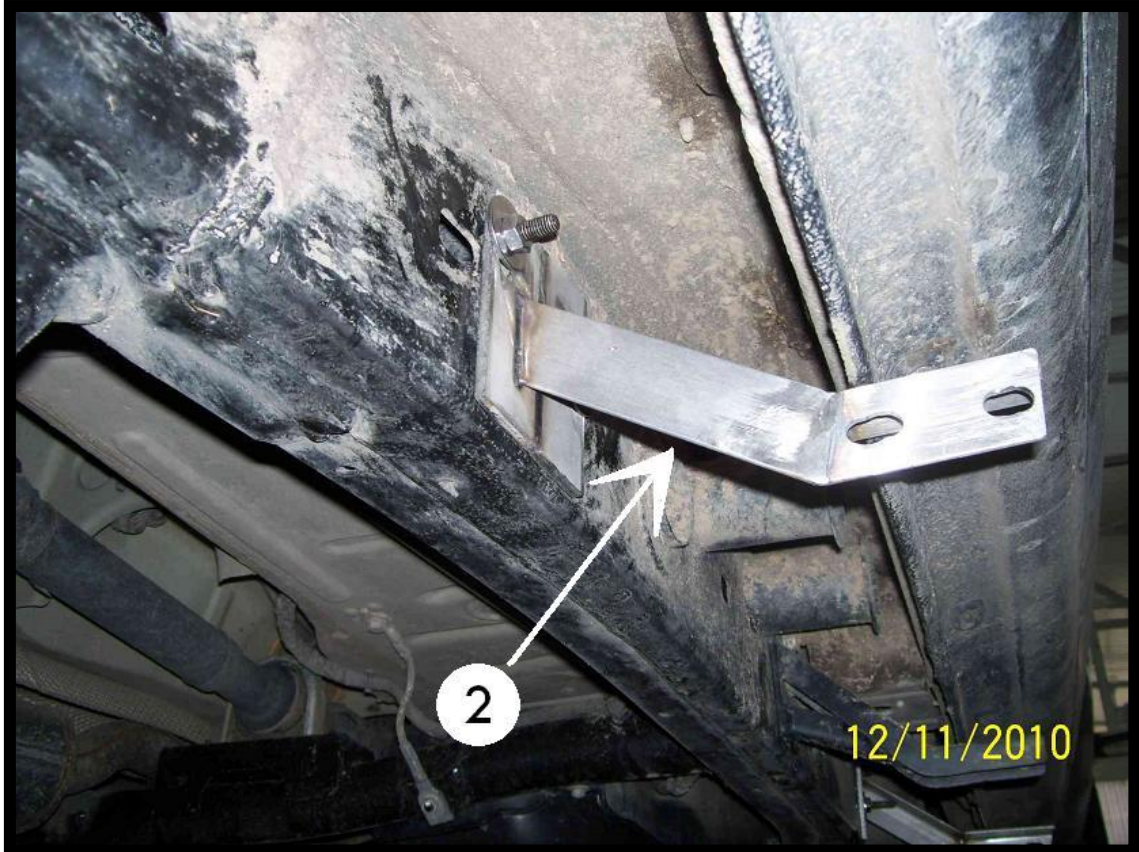

Tylna część orurowania / The rear part of the piping
Задняя часть защиты / Hintere Befestigungen



10
13
17



46 Nm

